



## クイックスタートガイド

# メモについて

 **メモ**：製品を使いやすくするための重要な情報を説明しています。

---

この文書の情報は予告なく変更されることがあります。

© 2011 Dell Inc. すべての著作権は Dell Inc. にあります。

Dell™、DELL のロゴ、および Streak™ は、Dell Inc.の商標です； Microsoft® および Windows® は、米国やその他の国の Microsoft Corporation の商標または登録商標です。

本書では、商標および商標名の権利を主張する会社またはその製品を参照するため、上記に記載する以外の商標および商標名が使用される場合があります。これらの商標や会社名は、一切 Dell Inc. に帰属するものではありません。

2011 - 08

P/N C6N76

Rev. A00

# Dell Streak 7 タブレットについて

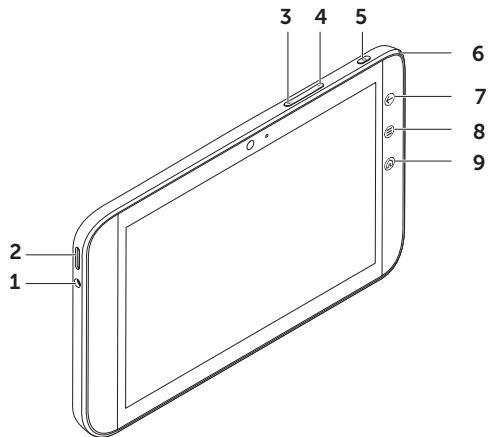

- 1 ヘッドフォンコネクター
- 2 スピーカー
- 3 音量大ボタン
- 4 音量小ボタン
- 5 電源およびスリープ/ウェークボタン
- 6 バッテリーステータスライト
- 7 [戻る] ボタン ⏪
- 8 メニューボタン ☰
- 9 [ホーム] ボタン ⏴

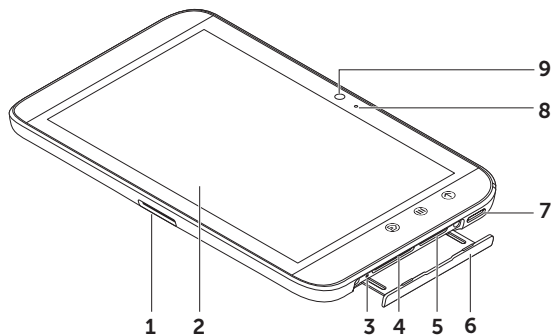

- 1 30ピンコネクター
- 2 タッチスクリーン
- 3 強制電源オフボタン
- 4 SDカードスロット
- 5 SIMカードスロット  
(3Gモデルのみ)
- 6 スロットドア
- 7 スピーカー
- 8 マイク
- 9 カメラ

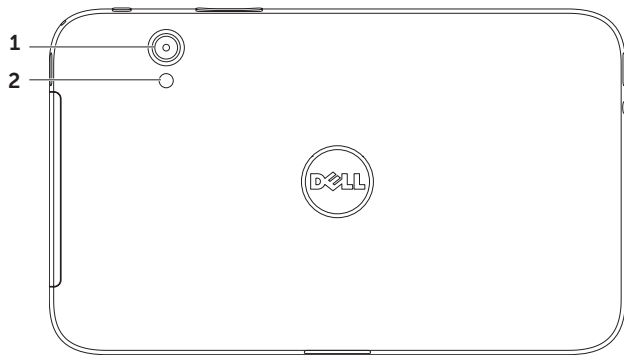

- 1 カメラ
- 2 フラッシュ

# Dell Streak 7 タブレットのセットアップ

## 1. SD カード (オプション) を挿入する

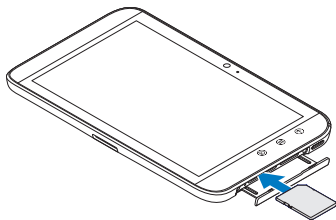

## 2. 3G モデル (オプション) の SIM カードを挿入する

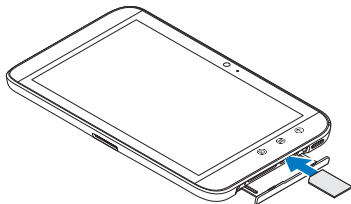

## 3. バッテリーを充電する

初めてお使いになる前に、タブレットのバッテリーをフルに充電してください。

バッテリーステータスライトは以下の情報を示します。

- 赤 - バッテリーは充電中です
- 緑 - バッテリーは完全に充電されています

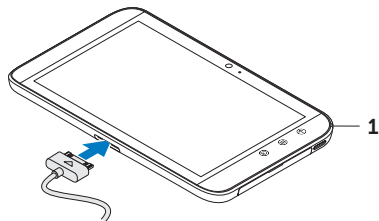

1 バッテリーステータスライト

## タブレットの電源を入れる

電源スイッチを長押しすると、タブレットの電源が入ります。

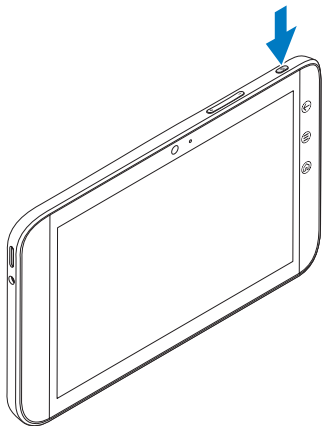

## ヘッドフォンを接続する

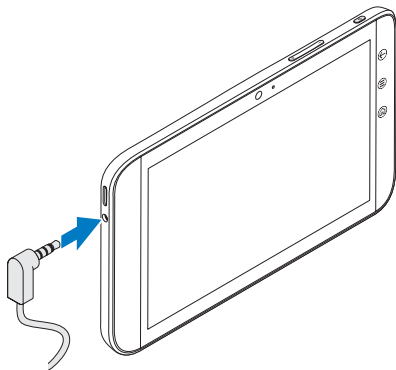

3.5 mm ヘッドフォンをヘッドフォンコネクタに接続します。



## ロック画面

タブレットは非稼働時間が一定時間を超えると自動的にスリープモードに入ります。タブレットのスリープモードを解除するには、電源ボタンを一度押してください。ロックアイコン  を長押しすると、円に変わります。内円を外円の縁までドラッグして、画面のロックを解除します。



タブレットがスリープモードに入るまでの時間を設定するには、ホーム  → ランチャー  → 設定 → 画面 → タイムアウトをタッチし、希望するオプションを選択します。



## Dell ステージ

タブレットには 5 種類のカスタマイズ可能なホーム画面が用意されています。ホーム画面上をナビゲートするには、指で画面上を左右にフリックします。



Dell ステージウィジェットはホーム画面に追加することができます。

ホーム画面の空き領域で長押しし、ウィジェットマネージャーを起動させます。

ショートカットまたはウィジェットなどのアイテムを移動させるには、アイテムにタッチしたまま、新しい場所にドラッグします。

アイテムを削除するには、アイテムにタッチしたまま、ごみ箱アイコン  までドラッグします。

ウィジェット、ショートカットまたはフォルダを追加するには、ホーム画面の空いている領域を指でタッチし、次に必要なオプションにタッチします。

# ランチャー

ランチャーは、Android Market またその他のソースからダウンロード、およびインストールしたあらゆるアプリを含むタブレット対応のアプリをすべて表示します。

ランチャーを開くには、ホーム画面のランチャーアイコン  にタッチします。





アプリを開くには、対象のアイコンにタッチします。

アプリへのショートカットを作成するには、タブレットが振動するまでアプリのアイコンを長押しし、画面の他の場所までドラッグします。

## ステータスバー





**アクションバー** – アクションバーは画面上部にあり、コンテキストオプションやウィジェットにアクセスできます。アクションバーは、アクティブなアプリによってコントロールされます。

**システムバー** – システムバーは画面の下部にあります。通知やシステムのステータスを表示します。戻る 、ホーム 、メニューナビゲーション  キーは、システムバーにあります。





## Wi-Fi ネットワークに接続

タブレットを Wi-Fi ネットワークに接続するには:

1. ホーム  → ランチャー  → **設定** をタッチします。
  2.  **ワイヤレスとネットワーク** → **Wi-Fi** の順にタッチし、Wi-Fi チェックボックスを選択します。  
デバイスは、利用可能なワイヤレスネットワークをスキャンします。
  3. **Wi-Fi 設定** にタッチします。利用可能な Wi-Fi ネットワーク名とセキュリティ設定が、**Wi-Fi ネットワーク** リストに表示されます。
  4. **Wi-Fi ネットワーク** リストをフリックし、接続したいネットワーク名にタッチします。
  5. パスワードおよびその他の認証情報 (必要に応じて) を入力し、**接続** にタッチします。
-  **メモ**: デバイスが Wi-Fi ネットワークに接続されている場合、Wi-Fi アイコン  がシステムバーに表示されます。

## Gmail 連絡先の追加

Gmail 連絡先をタブレットの連絡先リストに追加するには:

1. ホーム画面で、ランチャーアイコン  → **連絡先**にタッチします。
2. メニュー  → **アカウント**の順にタッチします。
3. **アカウントと同期**画面で、**自動同期**と**バックグラウンドデータ**チェックボックスを必ず選択してください。
4. インターネットに接続されていることを確認し、**アカウント追加** → **Google アカウント**をタッチしてください。
5. Google アカウントのログイン詳細情報を入力し、**サインイン**にタッチします。  
Gmail 連絡先は、**連絡先**リストに自動的に追加されます。  
追加した Gmail アカウントが**アカウントと同期**画面の**アカウント管理**セクションに表示されます。

## コンピューターへの接続と同期化

Dell モバイル同期ソフトウェアでは、タブレットとコンピューターの間で、音楽、写真、ビデオおよび Outlook の連絡先をコピーあるいは同期することができます。

コンピューターに Dell モバイル同期ソフトウェアをインストールするには:

1. 30 ピン - USB ケーブルをタブレットとコンピューターに接続します。

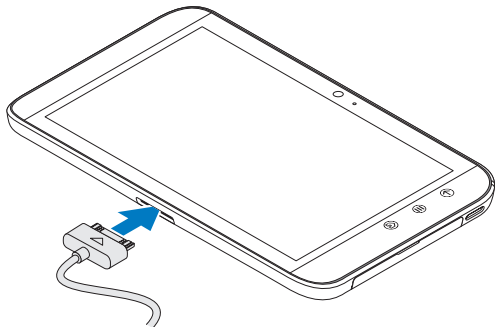

2. 以下のいずれかの方法でドライバーを入手して、インストールします:



- コンピューターで、内蔵タブレットストレージを示すリムーバブルドライブから **Drivers.zip** という名前のファイルを見つけます。
- [support.dell.com/support/downloads](http://support.dell.com/support/downloads) からドライバーをダウンロードします。

3. Dell モバイル同期インストーラーが自動的に起動しない場合は:

- a. コンピューターに表示される新しい**リムーバブルディスク**をダブルクリックします。
- b. リムーバブルディスクの **Dell モバイル同期**フォルダまでナビゲートします。
- c. **InstallDellMSync.exe** のファイルをダブルクリックして、インストールを開始します。

 **メモ** : [support.dell.com/support/downloads](https://support.dell.com/support/downloads) から Dell モバイル同期ソフトウェアをダウンロードし、インストールする方法もあります。

**音楽、写真、ビデオおよび Outlook の連絡先を同期するには:**

1. 30 ピン - USB ケーブルをタブレットとコンピューターに接続します。
  2. Windows デスクトップの Dell モバイル同期アイコン  をダブルクリックします。Dell モバイル同期ソフトウェアの**デバイス**セクションの下にお使いのタブレットが表示されます。
  3. コピーあるいは同期が完了したら、コンピューターとタブレットから 30 ピン - USB ケーブルを外します。
-  **メモ** : Dell モバイル同期ソフトウェアおよび Wi-Fi を使用してタブレットを同期する手順については、Dell モバイル同期ソフトウェア付属のマニュアルを参照してください。

## その他の情報

タブレットの機能や設定の詳細については、タブレットの SD カードまたは [support.dell.com/manuals](https://support.dell.com/manuals) からユーザーマニュアルを参照してください。

 **メモ**：QuickOffice はタブレットにインストール済みです。

SD カードのユーザーマニュアルを表示するには、QuickOffice アプリケーションを起動し、**メモリカード**を選択します。

## タブレットを修理に出す前に

お客様のタブレットの問題を解決するために、サービスセンターのサービス技術者はお客様の Dell のタブレットを出荷時設定にリセットする場合があります。タブレットを修理に出す前に、**バックアップとリストア**機能を使用して、データをバックアップすることをお勧めします。